

Interruptor horario
AlphaRex³ D21 - 1 canal
4 126 31 / 32 / 33 - 047 61 / 63 / 6047 60

 **legrand**[®]

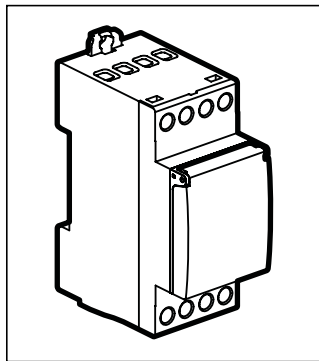

 **Indicaciones para la seguridad**

Este producto debiera ser instalado preferentemente por un técnico electricista capacitado, en caso contrario existe peligro de incendio o de una descarga eléctrica. Antes de proceder a la instalación, es imprescindible haber leído y entendido las instrucciones para el servicio, asimismo se tiene que tener en cuenta y examinar el lugar de montaje específico para el producto y que solamente se deben utilizar accesorios originales. Todos los productos de Legrand sólo deben ser abiertos y reparados por colaboradores de la empresa Legrand que dispongan de la formación especial correspondiente. Si el producto es abierto o reparado por personal no autorizado por la casa Legrand, se pierden en consecuencia todos los derechos de responsabilidad civil, así como de repuesto y de garantía. Utilizar exclusivamente los accesorios de la marca Legrand.

El aparato contiene una pila botón no recargable de LiMnO_2 . Una vez agotada la vida útil del producto, ésta debe extraerse correctamente y desecharse de acuerdo con las disposiciones legales de cada país y teniendo en cuenta las normas de protección del medio ambiente.

Características técnicas

	4 126 31 047 61	4 126 32 6047 60	4 126 33 047 63
Alimentación:	230V 50/60Hz		120V 50/60Hz 24V AC/DC
Consumo de potencia efectiva:	aprox. 1 W		
Contacto de salida:	1 conmutador 16A 250V~ $\mu \cos \varphi = 1$		
Fluo compensacion paralelo:	600W max. 70 μ F		
Precisión del reloj:	~ 0,1 s / día		
Capacidad de bornas:	conductores rígidos 1,5...4 mm ²	cables flexibles 1,5...2,5 mm ²	
Programas:	56		
Reserva de marcha:	5 años		
Temperatura de almacenamiento:	-20°C a +60°C		
Temperatura de trabajo:	-20°C a +55°C		
IP:	20		







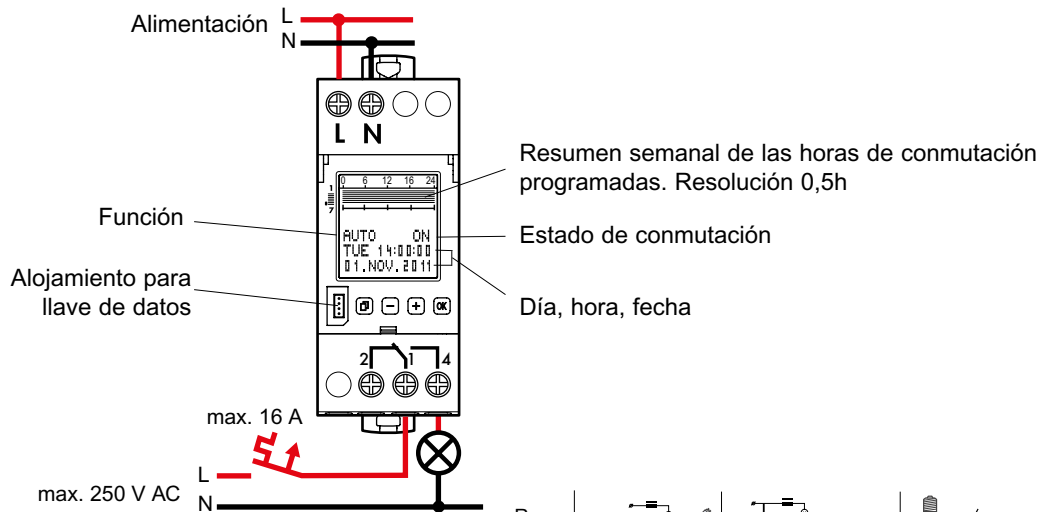

Información general

- **Puesta en servicio:** Al aplicar la tensión de red se inicia el reloj con la última función ajustada. La posición del relé queda definida por el programa actual.
- **Reserva de marcha**
 - **Iluminación** de fondo inactiva.
 - **LEER/ESCRIBIR** llave de datos únicamente a través del menú

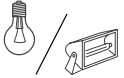

Modo de acción: tipo 1.B. S. T.
 IEC/EN 60730-1, IEC/EN 60730-2-7
 Funcionamiento en entorno convencional
 Montaje: Montaje en cuadro de distribución
 Grado de suciedad: 2
 Salida de conmutación sin tensión
 Tensión impulsiva nominal: 4 kV

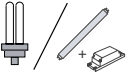
			
4000 W	2000 VA	600 W 70µF	2000 W
			
2000 W	2000 W	2000 W	1000 W LED



Selección de menú, Atrás en el menú,
Activación > 1 s = indicación de servicio



Confirmación de la selección o incorporación de los parámetros



Selección de los puntos de menú o ajuste de los parámetros

Vista de conjunto

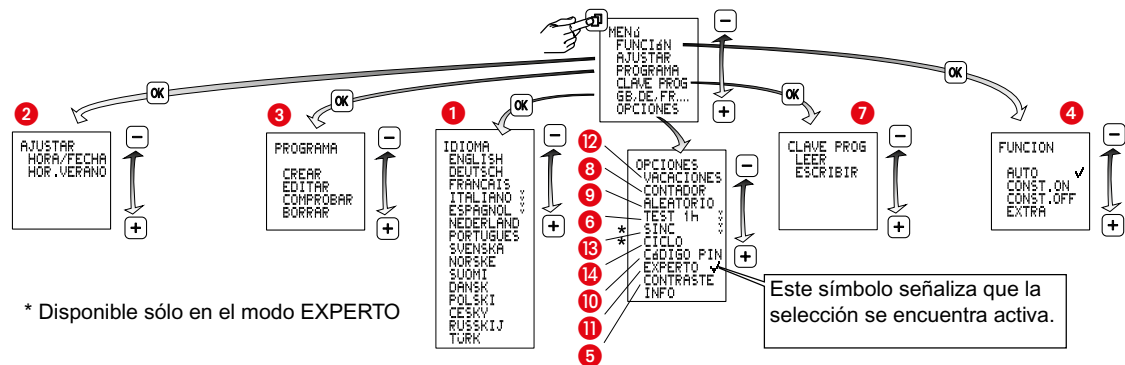

1 Ajuste del idioma

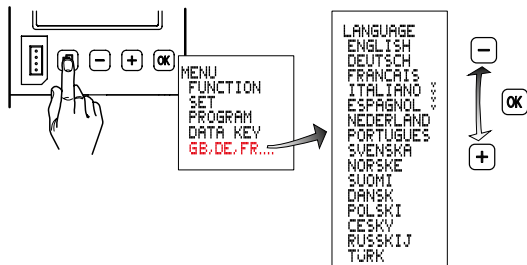

2 Ajuste de hora/fecha, horario de verano/invierno

Horario de verano $\pm 1h$

Europa: Ajuste de fábrica.

ESPECIAL: La conmutación del horario de verano se puede programar libremente, introduciendo una fecha inicial y final, y se ejecuta en los siguientes años siempre el mismo día de la semana, p.ej. el domingo.

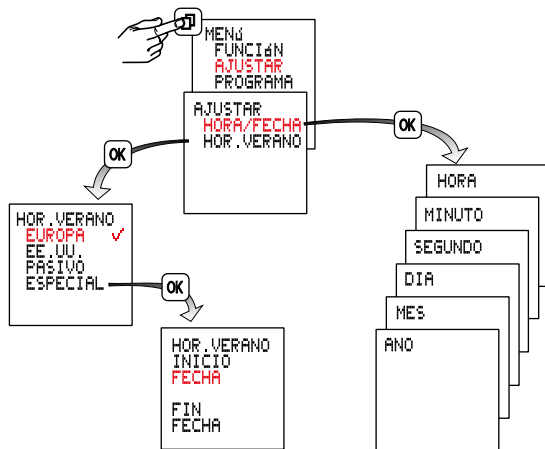

3 Programación

Un programa se compone de una hora de conexión, una hora de desconexión y los días de conexión y desconexión asignados.

Programas con días de conexión/desconexión predefinidos: LU a DO, LU a VI, SA y DO;

en este caso, ya sólo se necesitan ajustar las horas de conmutación.

Con la selección INDIVIDUAL, las horas de conmutación se pueden asignar libremente a días. Los programas de un canal están vinculados con una suma lógica OR.

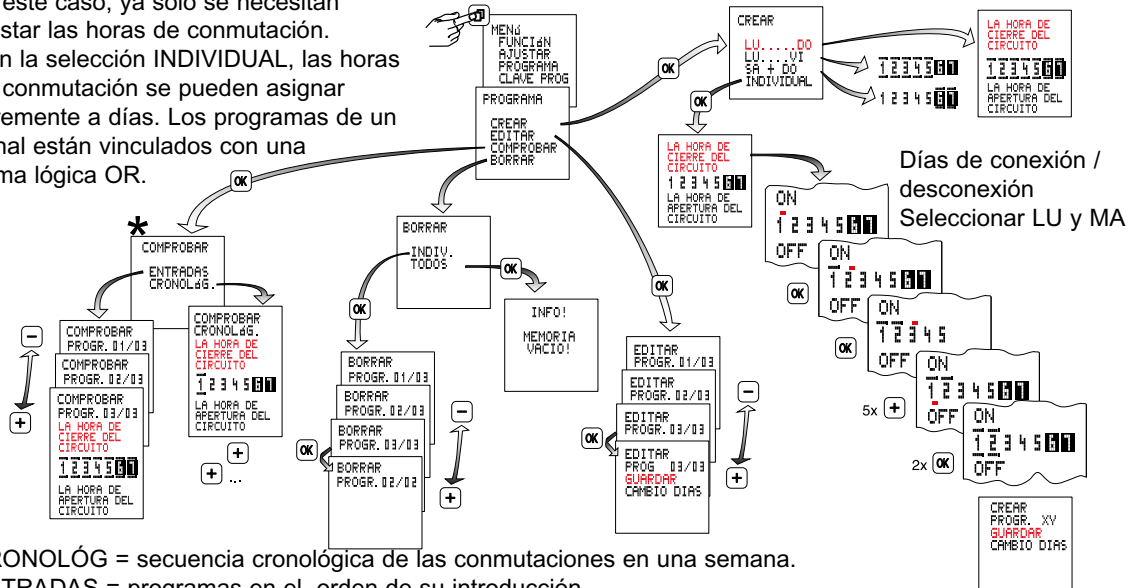

* CRONOLÓG = secuencia cronológica de las conmutaciones en una semana.

ENTRADAS = programas en el orden de su introducción

4 Modos de funcionamiento

- **Auto** - Modo automático
- **Duración ON**
- **Duración OFF**
- **Extra**

Se invierte el estado de conmutación definido por el programa.

Con el siguiente comando de conmutación activo, el temporizador vuelve a asumir la conexión y desconexión.

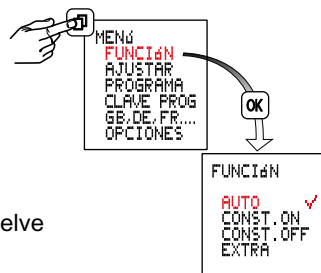

5 Ajuste de contraste

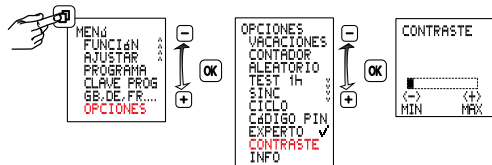

6 Prueba de 1 h

Con motivo de la activación se conectan todas las salidas durante una hora.

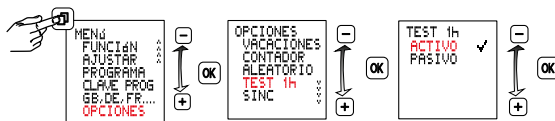

Pasada 1h (una hora) el interruptor horario vuelve a la función ajustada.

7 Clave de acceso a los datos

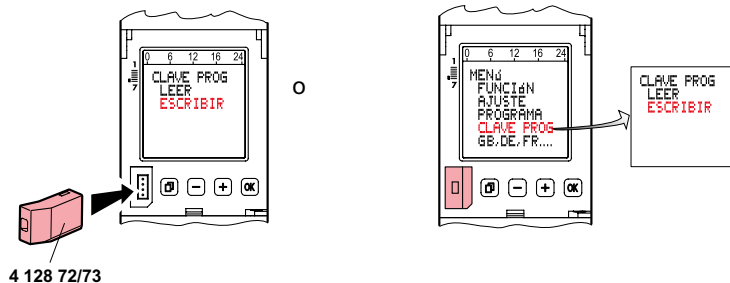

Transferir programas del temporizador a una clave de datos (ESCRIBIR CLAVE)

¡Nota! Se sobrescriben los programas existentes en la llave de datos.

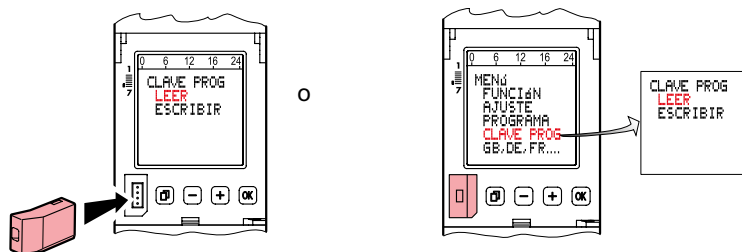

Transferir programas de la clave de datos a temporizadores (LEER CLAVE)

¡Nota! Se sobrescriben los programas existentes del temporizador.

8 Contador de horas de servicio

Indicación de la duración de conexión del relé (0 a 065535 h) y de la fecha de la última reposición (reset).

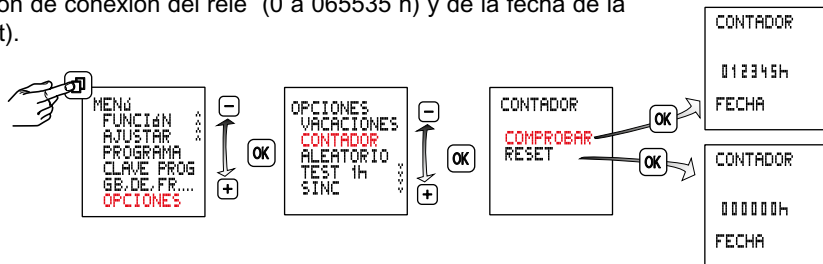

9 Función aleatoria

Función para la simulación de presencia.

Función activa; los ciclos de conmutación programados de se desplazan aleatoriamente en un margen de ± 15 minutos.

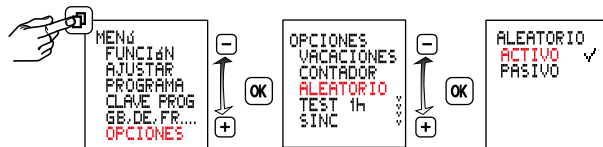

10 Código pin

CÓDIGO PIN activo: El manejo del reloj conmutador es posible sólo después de haber entrado el CÓDIGO PIN. Con el código pin activado, el acceso a las teclas y a las funciones clave queda bloqueado 1 minuto después de cada pulsación de tecla.

El bloqueo de las teclas se anula cuando se selecciona PASIVO o después de un reset.

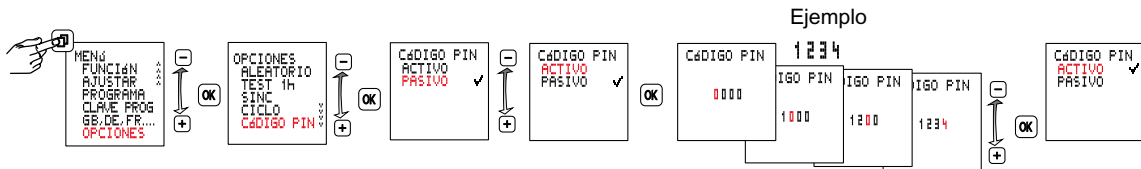

11 Modo experto

En el modo experto el aparato dispone de algunas funciones más:

- Sincronización de red para la mejora de la precisión
- Función de ciclo

Atención: Al cambiar de **ACTIVO** a **PASIVO** desaparecen de nuevo los puntos de menú adicionales y se pierden todos los ajustes de modo experto. Después de una reactivación, el modo experto se ejecuta de nuevo con los ajustes básicos.

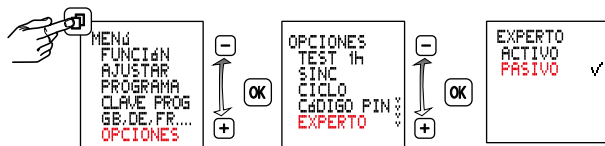

12 Vacaciones

Tras la activación se ejecuta el programa de vacaciones entre la fecha inicial 0:00h y la fecha final 24:00h (duración ON/OFF). Tras una ejecución única se tiene que volver a activar el programa de vacaciones.

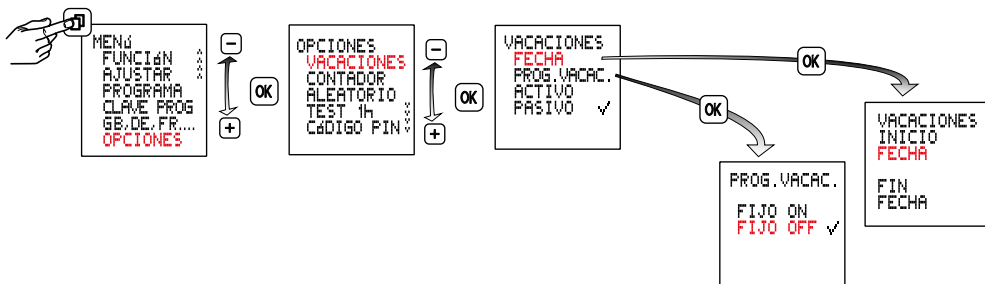

13 Activación / desactivación de la sincronización de red

Esta función está disponible en el modo experto.

PASIVA se ha ajustado previamente. Para aumentar la precisión de funcionamiento a largo plazo es preferible activar la sincronización en redes de 50/60 Hz con igualación de frecuencia.

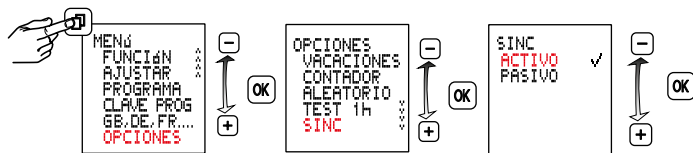

14 Función de ciclo

Esta función está disponible en el modo experto.

Para órdenes cíclicas de conmutación, la duración de conexión es determinada por medio de enlaces disyuntivos de programas de todo tipo. Dentro de estos límites tiene lugar entonces un ciclo fijo de tiempo de conexión y de desconexión. El ciclo comienza con el tiempo de conexión.

La duración de ciclo y el tiempo de conexión dentro de un ciclo son igual de largos para todos los tiempos de conexión. La duración de ciclo y el tiempo de conexión pueden ajustarse independientemente la una del otro en la rejilla de segundos. Si la duración de conexión es más breve que la duración del ciclo, entonces el ciclo se acorta correspondientemente, en tanto que el tiempo de conexión permanece sin modificar. Si la duración de conexión es menor incluso que el tiempo de conexión, éste se acorta correspondientemente.

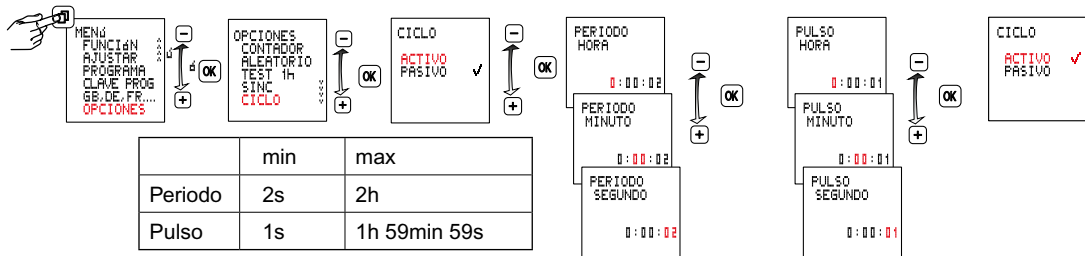

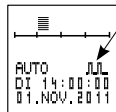
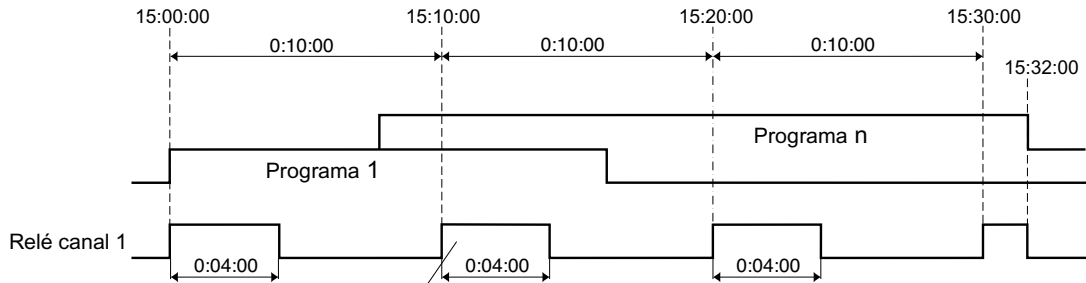





Reset

¡Nota!

La memoria se borra y todos los datos ajustados se pierden.

Mantener pulsado  durante más de 3 segundos, pulsar adicionalmente al mismo tiempo    y soltar.

El idioma, la hora, la fecha, el horario de verano / invierno y las horas de conmutación se tienen que volver a ajustar.

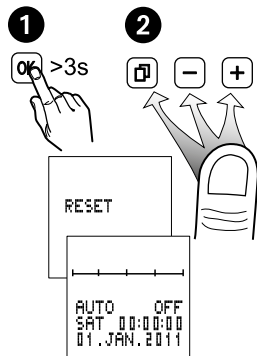

Antes de desmontar el módulo hay que desconectar el aparato.

Conectar la tensión del aparato sólo después de haber montado otra vez el módulo.

Emplear exclusivamente pilas de litio de tipo botón (LiMnO₂) CR2477, 3V, tipo de alta temperatura mín. +85 °C.

